

1	Anzahl: 48	Abmaß: 100	Länge: 1200
2	Anzahl: 38	Abmaß: 100	Länge: 1200
3	Anzahl: 5	Abmaß: 100	Länge: 1200
4	Anzahl: 10	Abmaß: 100	Länge: 1200
5	Anzahl: 10	Abmaß: 100	Länge: 1200
6	Anzahl: 10	Abmaß: 100	Länge: 1200
7	Anzahl: 10	Abmaß: 100	Länge: 1200
8	Anzahl: 10	Abmaß: 100	Länge: 1200
9	Anzahl: 10	Abmaß: 100	Länge: 1200
10	Anzahl: 10	Abmaß: 100	Länge: 1200
11	Anzahl: 10	Abmaß: 100	Länge: 1200
12	Anzahl: 10	Abmaß: 100	Länge: 1200
13	Anzahl: 10	Abmaß: 100	Länge: 1200
14	Anzahl: 10	Abmaß: 100	Länge: 1200
15	Anzahl: 10	Abmaß: 100	Länge: 1200
16	Anzahl: 10	Abmaß: 100	Länge: 1200
17	Anzahl: 10	Abmaß: 100	Länge: 1200
18	Anzahl: 10	Abmaß: 100	Länge: 1200
19	Anzahl: 10	Abmaß: 100	Länge: 1200
20	Anzahl: 10	Abmaß: 100	Länge: 1200
21	Anzahl: 10	Abmaß: 100	Länge: 1200
22	Anzahl: 10	Abmaß: 100	Länge: 1200
23	Anzahl: 10	Abmaß: 100	Länge: 1200
24	Anzahl: 10	Abmaß: 100	Länge: 1200
25	Anzahl: 10	Abmaß: 100	Länge: 1200
26	Anzahl: 10	Abmaß: 100	Länge: 1200
27	Anzahl: 10	Abmaß: 100	Länge: 1200
28	Anzahl: 10	Abmaß: 100	Länge: 1200
29	Anzahl: 10	Abmaß: 100	Länge: 1200
30	Anzahl: 10	Abmaß: 100	Länge: 1200
31	Anzahl: 10	Abmaß: 100	Länge: 1200
32	Anzahl: 10	Abmaß: 100	Länge: 1200
33	Anzahl: 10	Abmaß: 100	Länge: 1200
34	Anzahl: 10	Abmaß: 100	Länge: 1200
35	Anzahl: 10	Abmaß: 100	Länge: 1200
36	Anzahl: 10	Abmaß: 100	Länge: 1200
37	Anzahl: 10	Abmaß: 100	Länge: 1200
38	Anzahl: 10	Abmaß: 100	Länge: 1200
39	Anzahl: 10	Abmaß: 100	Länge: 1200
40	Anzahl: 10	Abmaß: 100	Länge: 1200
41	Anzahl: 10	Abmaß: 100	Länge: 1200
42	Anzahl: 10	Abmaß: 100	Länge: 1200
43	Anzahl: 10	Abmaß: 100	Länge: 1200
44	Anzahl: 10	Abmaß: 100	Länge: 1200
45	Anzahl: 10	Abmaß: 100	Länge: 1200
46	Anzahl: 10	Abmaß: 100	Länge: 1200
47	Anzahl: 10	Abmaß: 100	Länge: 1200
48	Anzahl: 10	Abmaß: 100	Länge: 1200
49	Anzahl: 10	Abmaß: 100	Länge: 1200
50	Anzahl: 10	Abmaß: 100	Länge: 1200
51	Anzahl: 10	Abmaß: 100	Länge: 1200
52	Anzahl: 10	Abmaß: 100	Länge: 1200
53	Anzahl: 10	Abmaß: 100	Länge: 1200
54	Anzahl: 10	Abmaß: 100	Länge: 1200
55	Anzahl: 10	Abmaß: 100	Länge: 1200
56	Anzahl: 10	Abmaß: 100	Länge: 1200
57	Anzahl: 10	Abmaß: 100	Länge: 1200
58	Anzahl: 10	Abmaß: 100	Länge: 1200
59	Anzahl: 10	Abmaß: 100	Länge: 1200
60	Anzahl: 10	Abmaß: 100	Länge: 1200
61	Anzahl: 10	Abmaß: 100	Länge: 1200
62	Anzahl: 10	Abmaß: 100	Länge: 1200
63	Anzahl: 10	Abmaß: 100	Länge: 1200
64	Anzahl: 10	Abmaß: 100	Länge: 1200
65	Anzahl: 10	Abmaß: 100	Länge: 1200
66	Anzahl: 10	Abmaß: 100	Länge: 1200
67	Anzahl: 10	Abmaß: 100	Länge: 1200
68	Anzahl: 10	Abmaß: 100	Länge: 1200
69	Anzahl: 10	Abmaß: 100	Länge: 1200
70	Anzahl: 10	Abmaß: 100	Länge: 1200

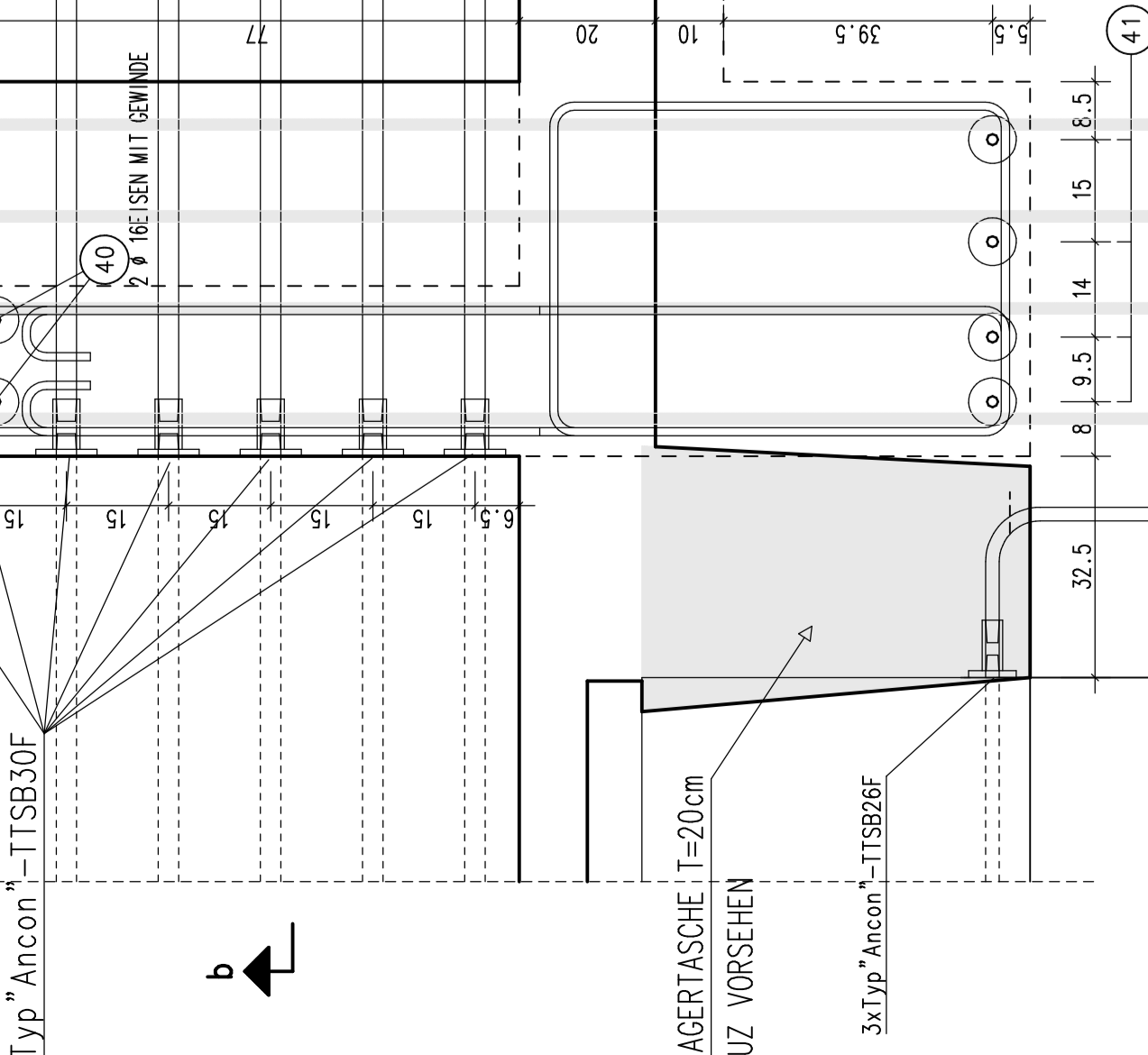

UNFALLSCHUTZ	
Gerade nach oben endende Stäbe (Stiegeisen) müssen eingetieft werden	
BIEGESCHEMA 11. ÜBUNG 04/00	
BEDECKUNG DER BEWEHRUNG [cm]	
BAUTEILE	Bezeichnung
WÄNDE	max. C 2,0
	max. CT 1,0
	max. C 20/27
BETONSTAHL STAHLGÜTE: BST 550 SPH (A+B)	
Projekt	
Bauplatz	
Aufsteller	
Planart	
Planinhalt	
Ausführungsplanung	
Plan-Nr.	AS
Blatt-Nr.	AS
Gezeichnet	P. S.
Datum	27.10.2009
Projekt-Nr.	1.50/1.25/1.10
Geprüft	

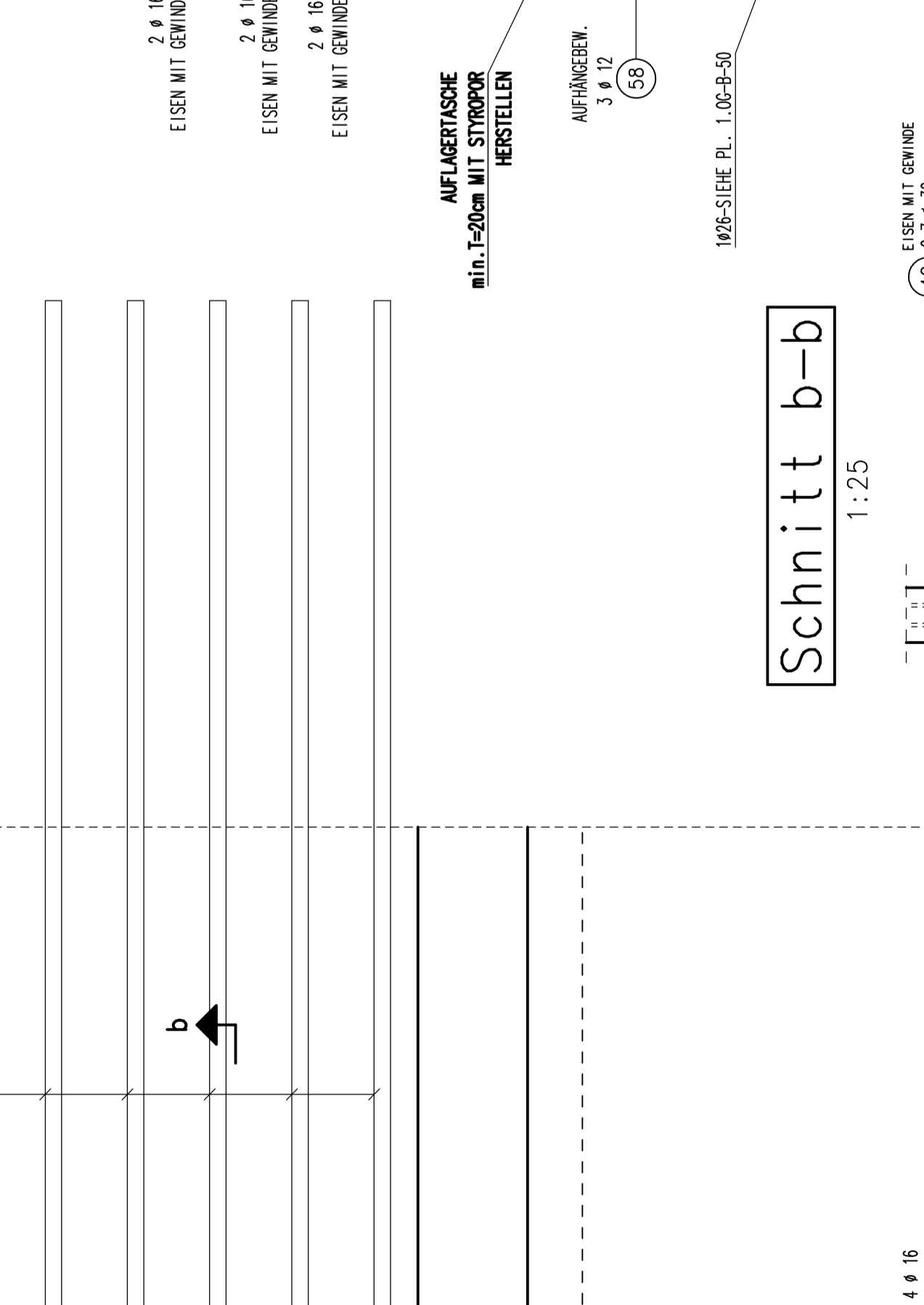
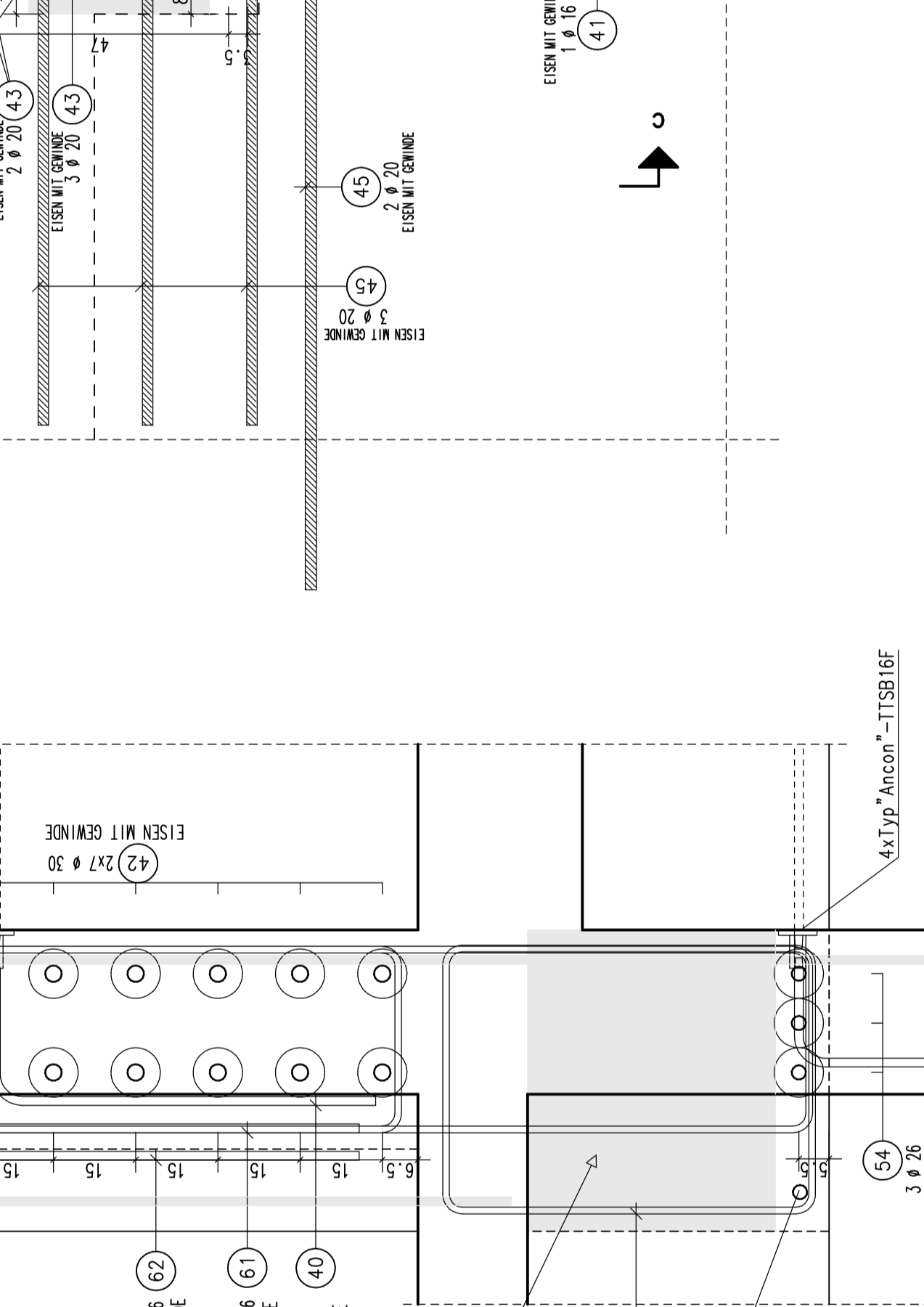
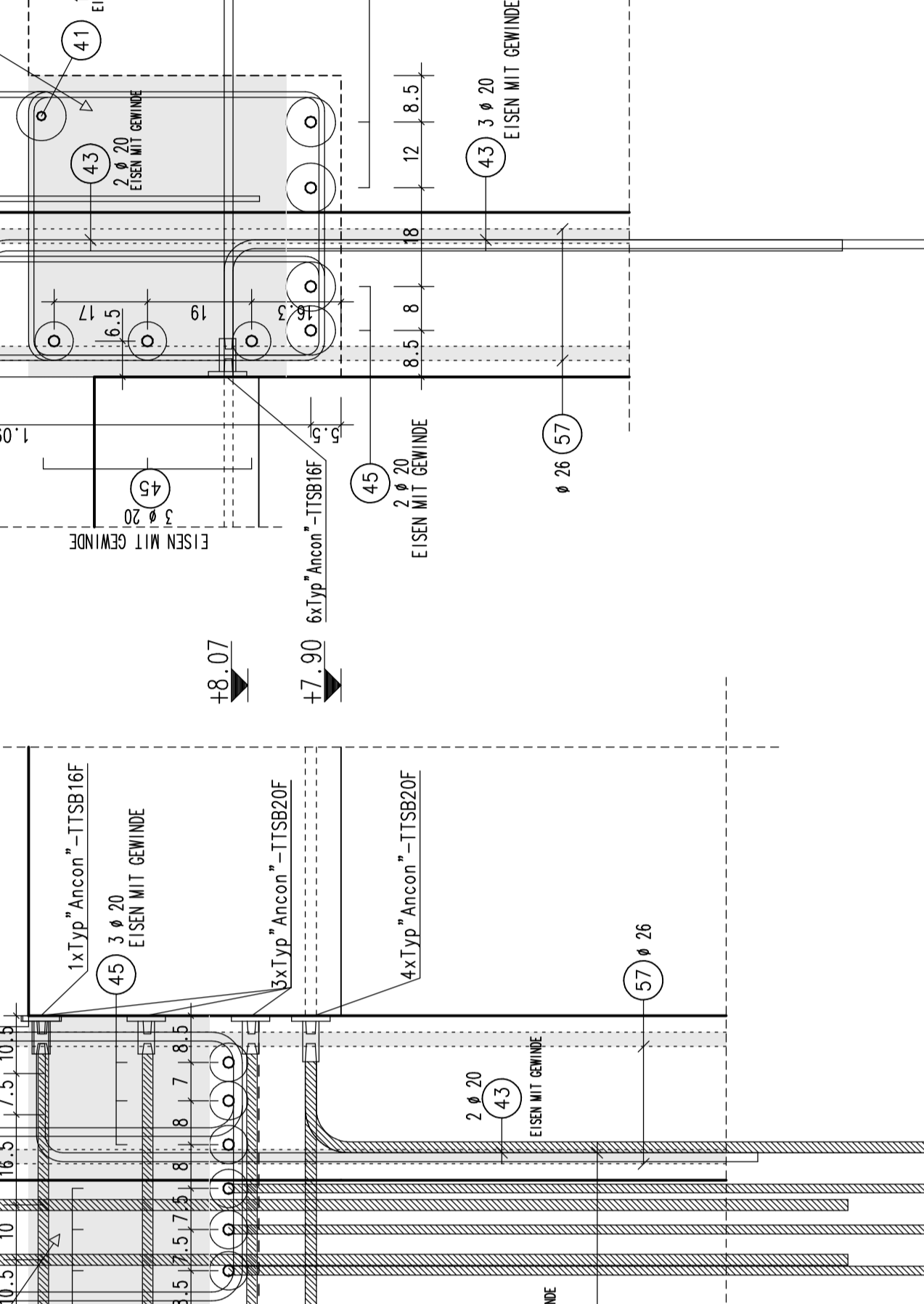
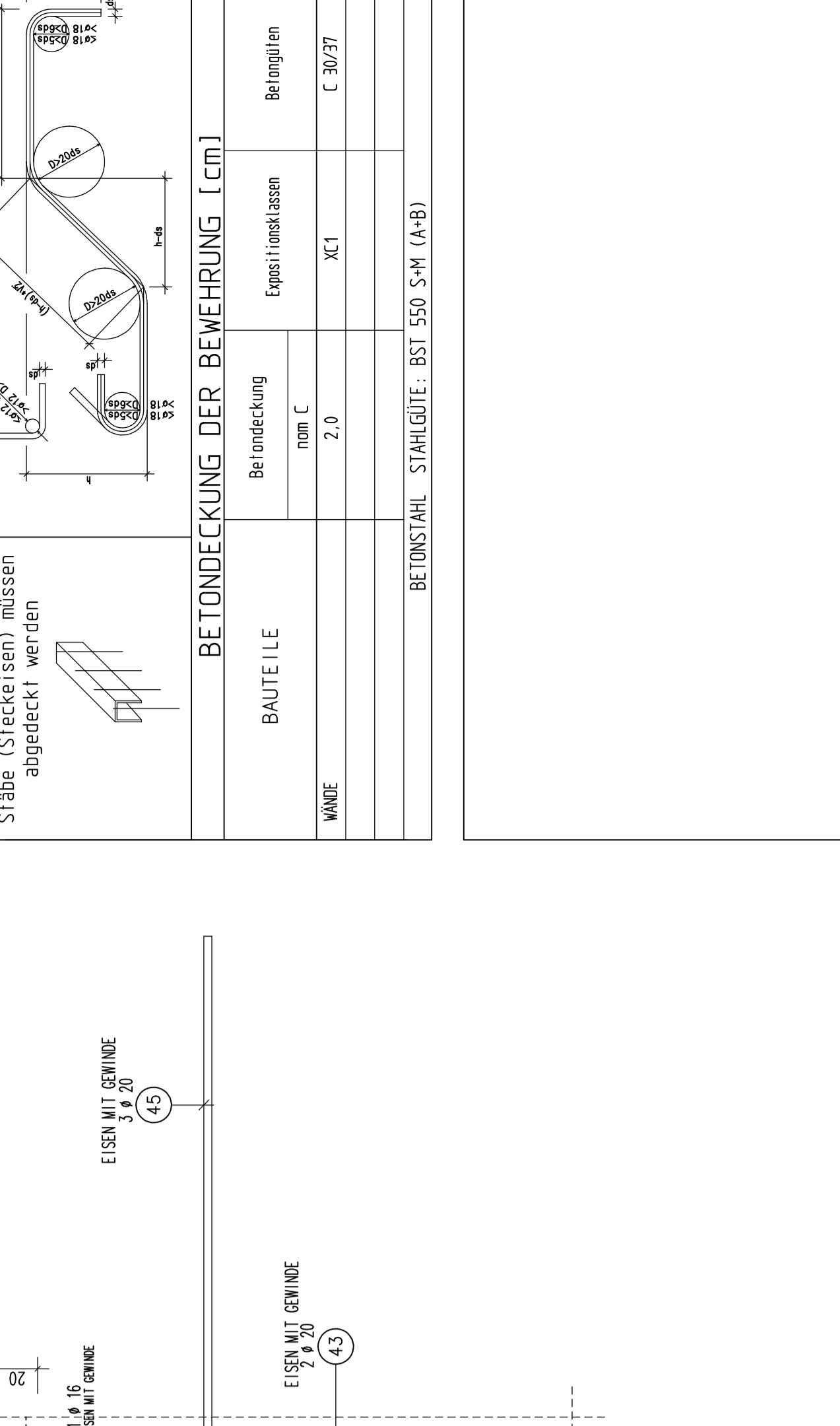
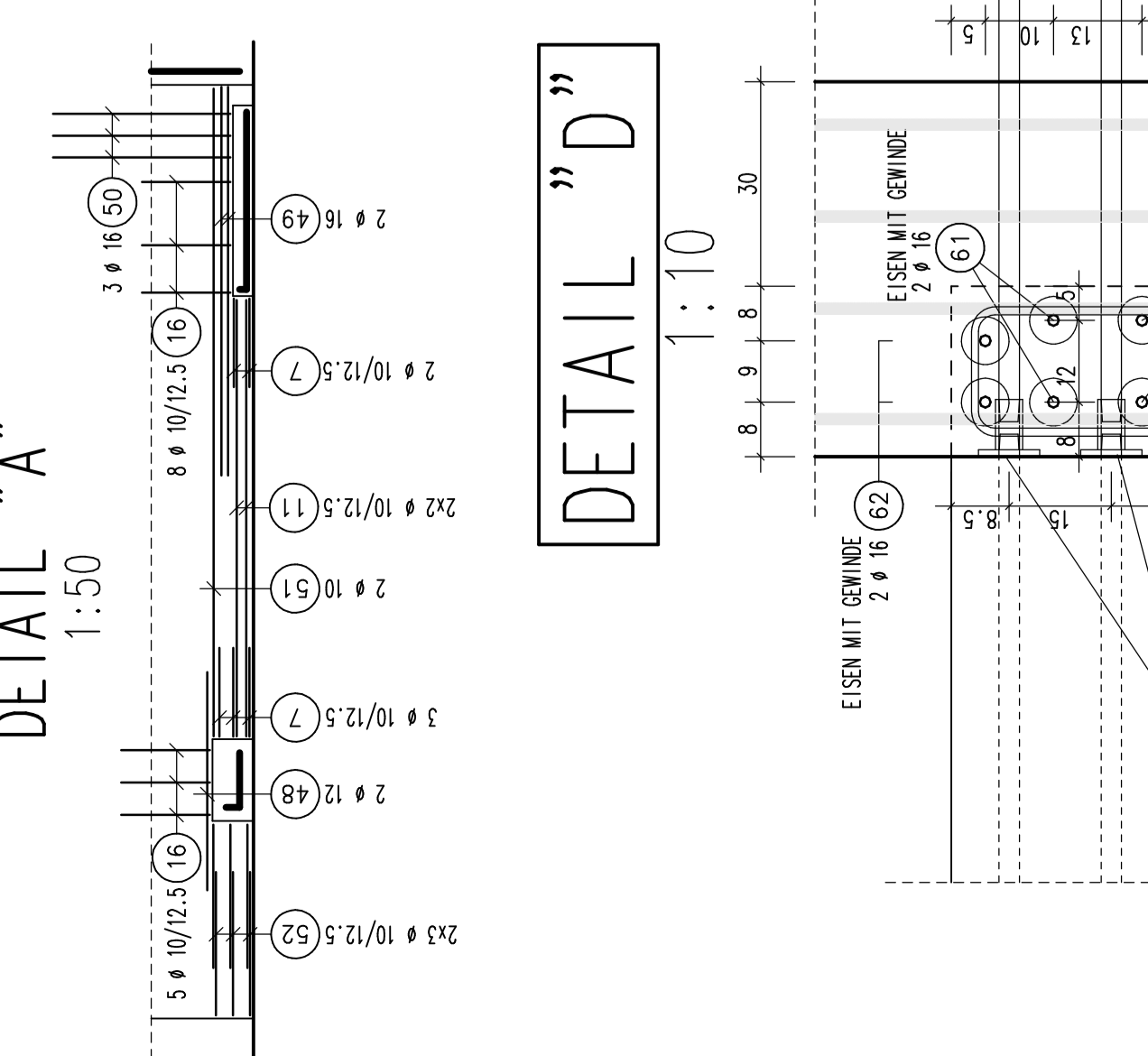
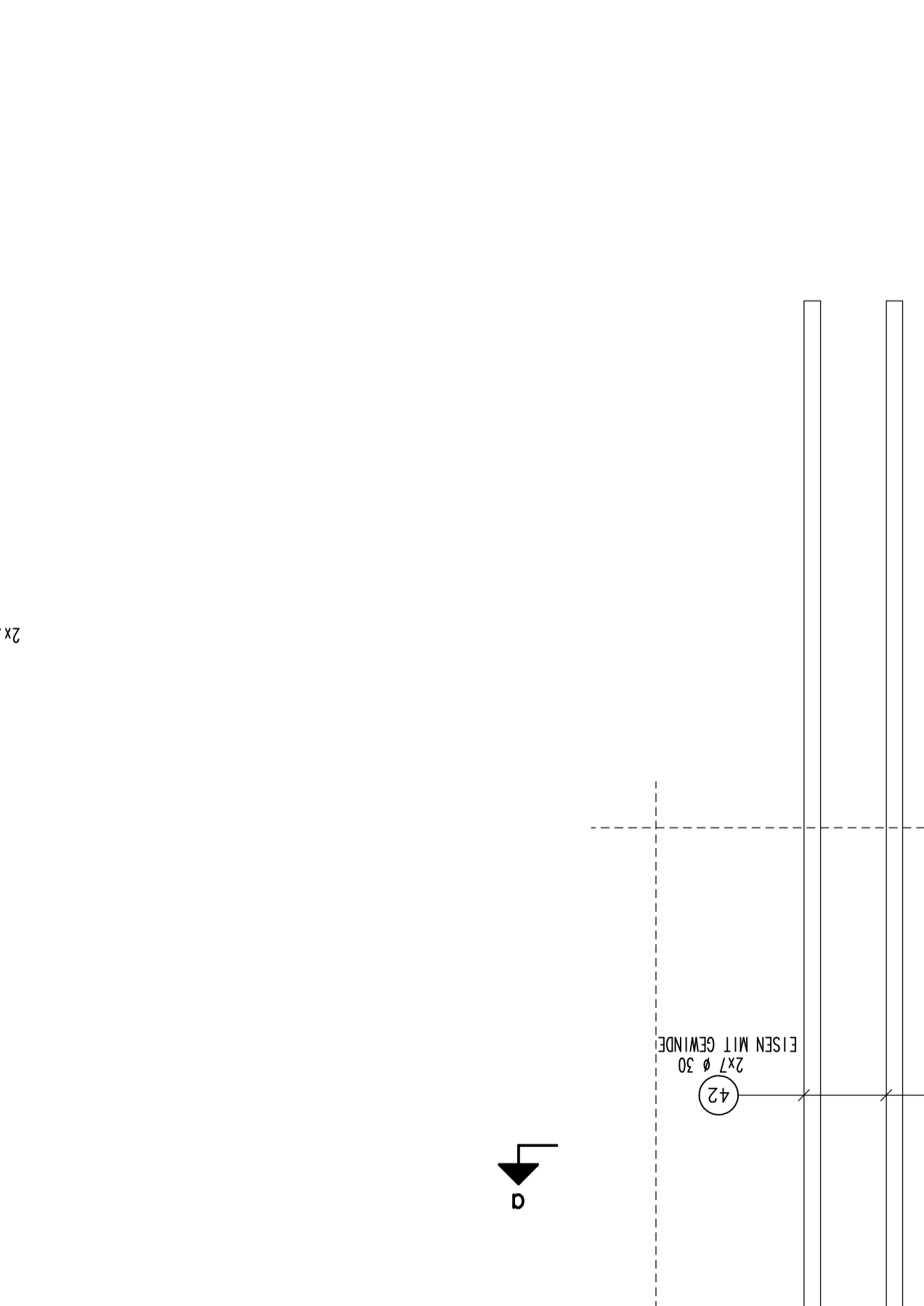
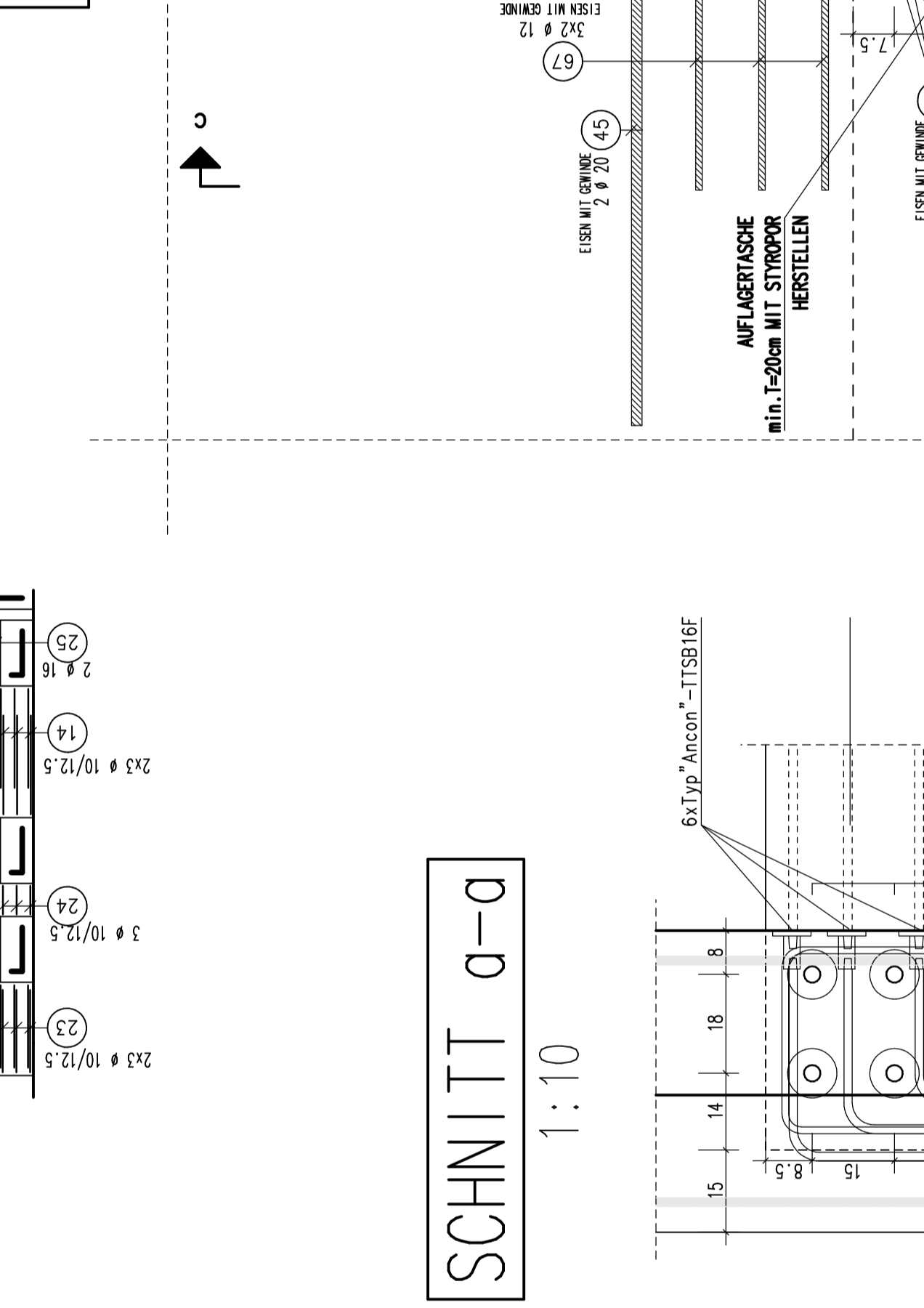
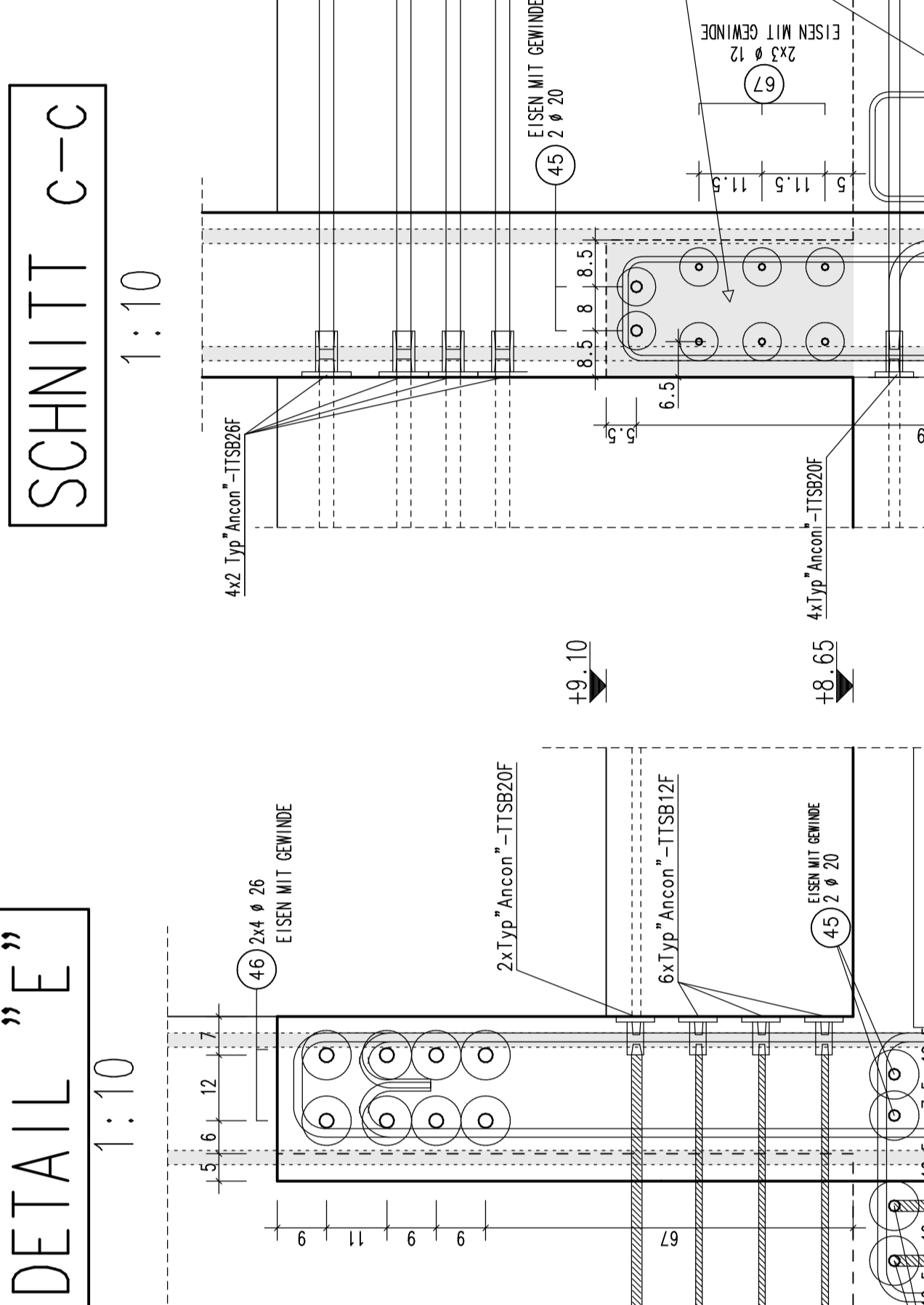
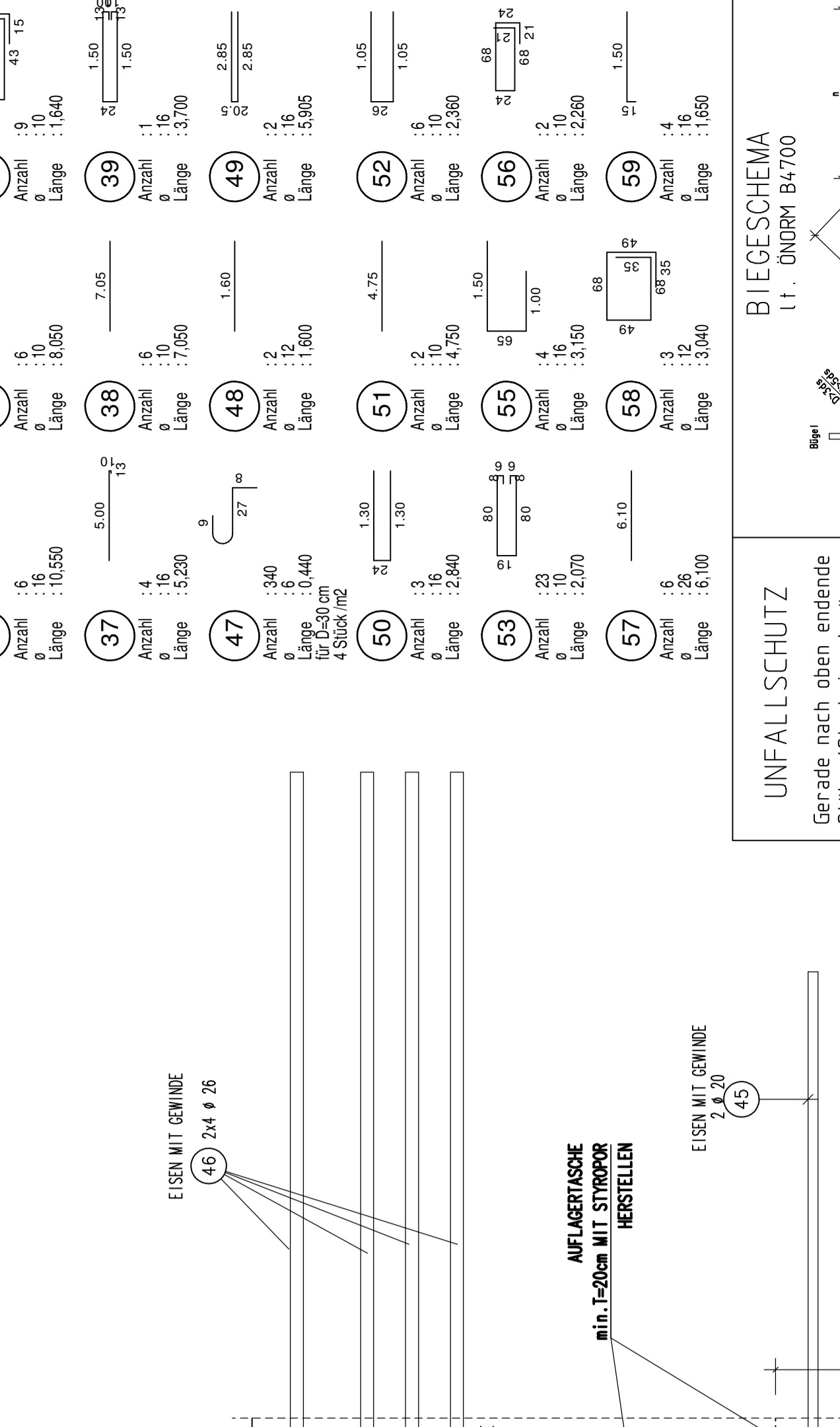
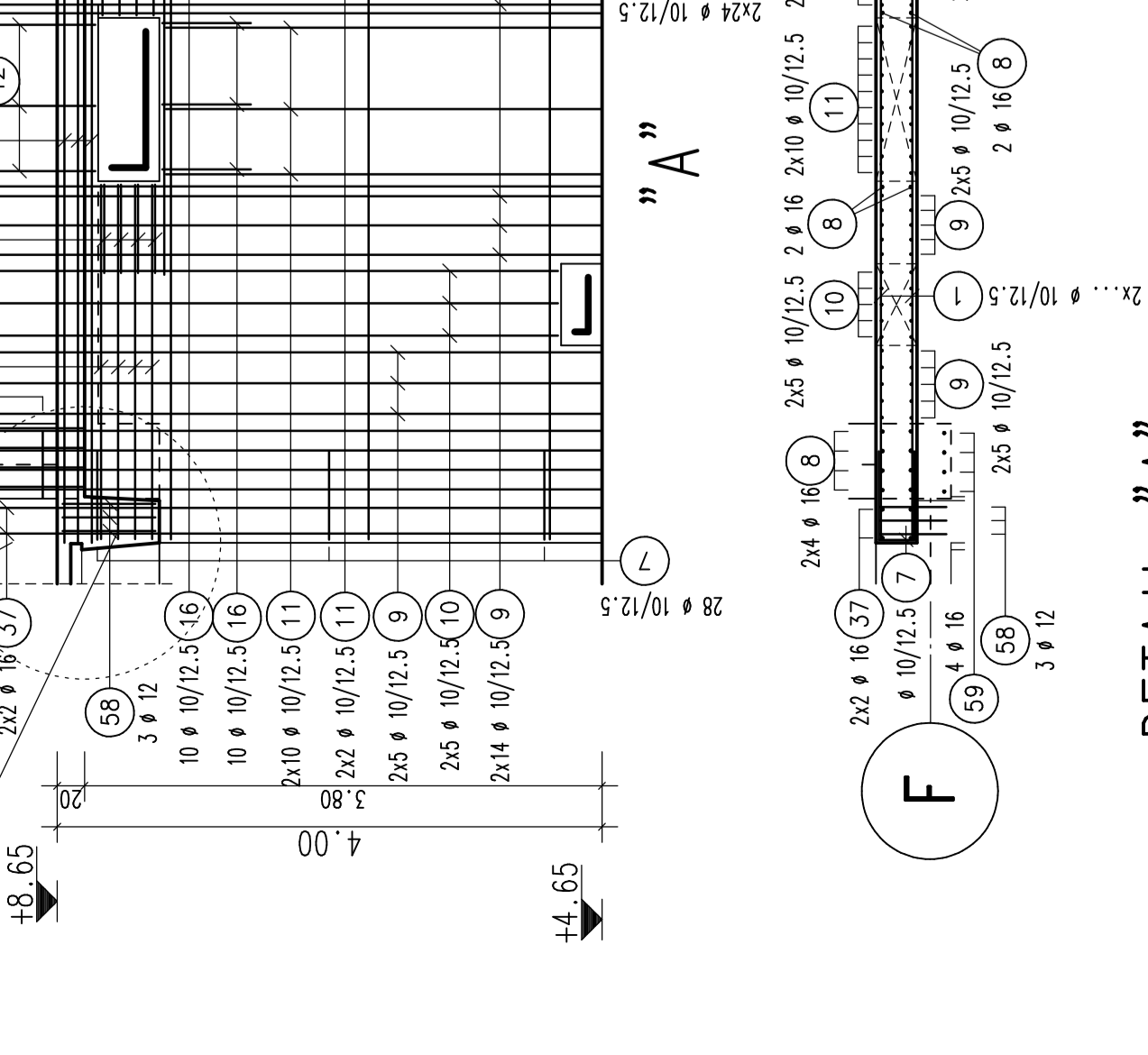
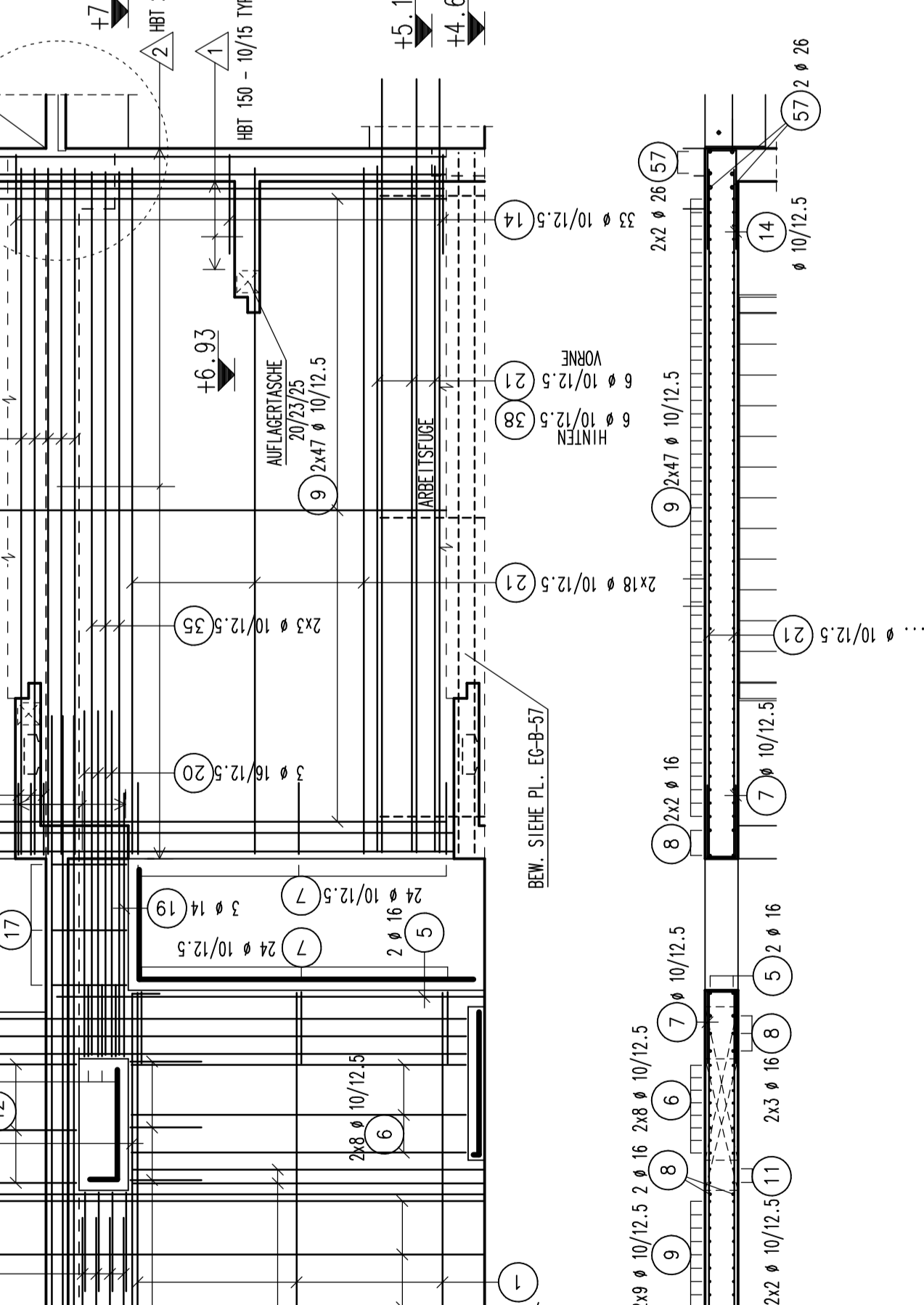
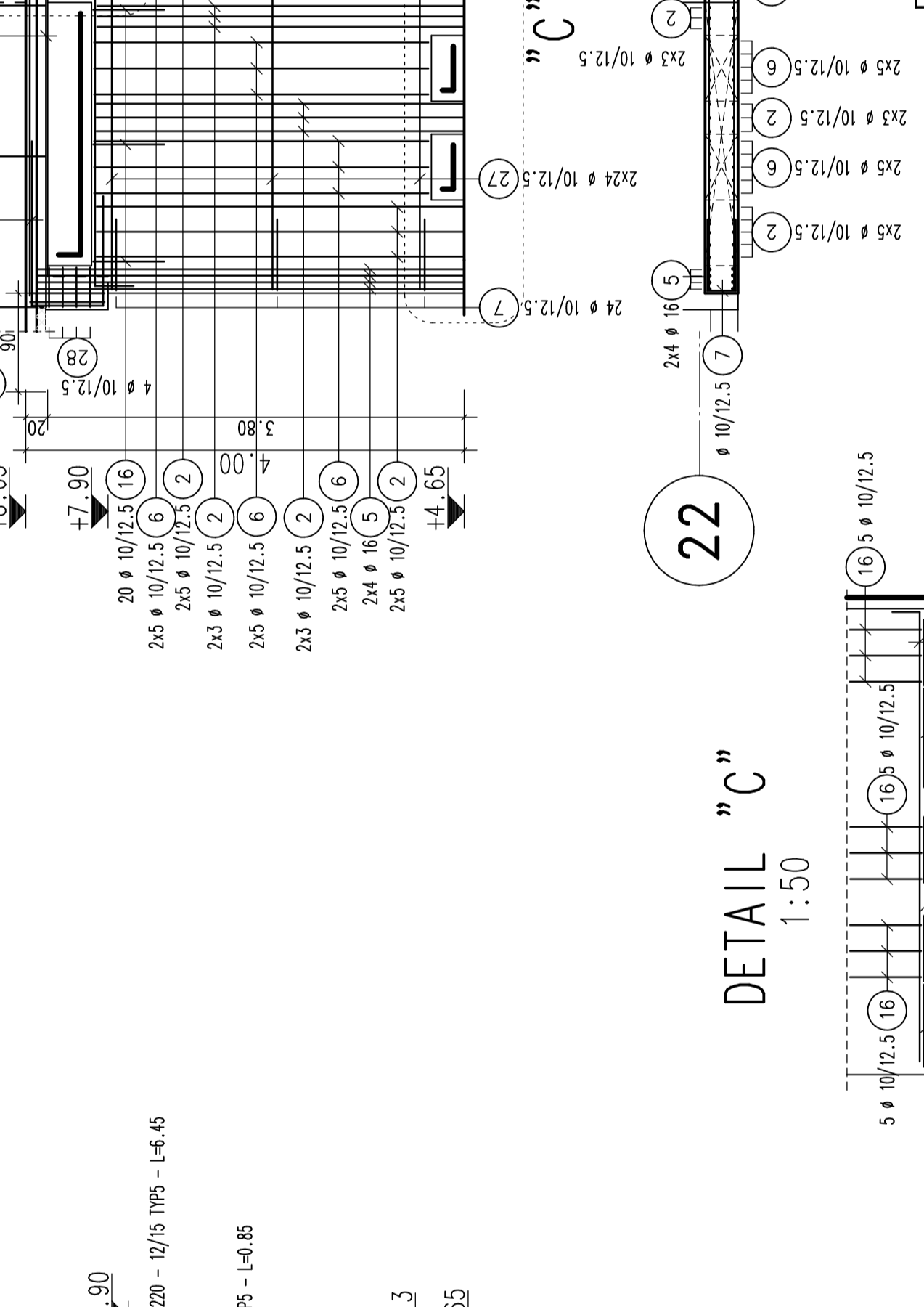
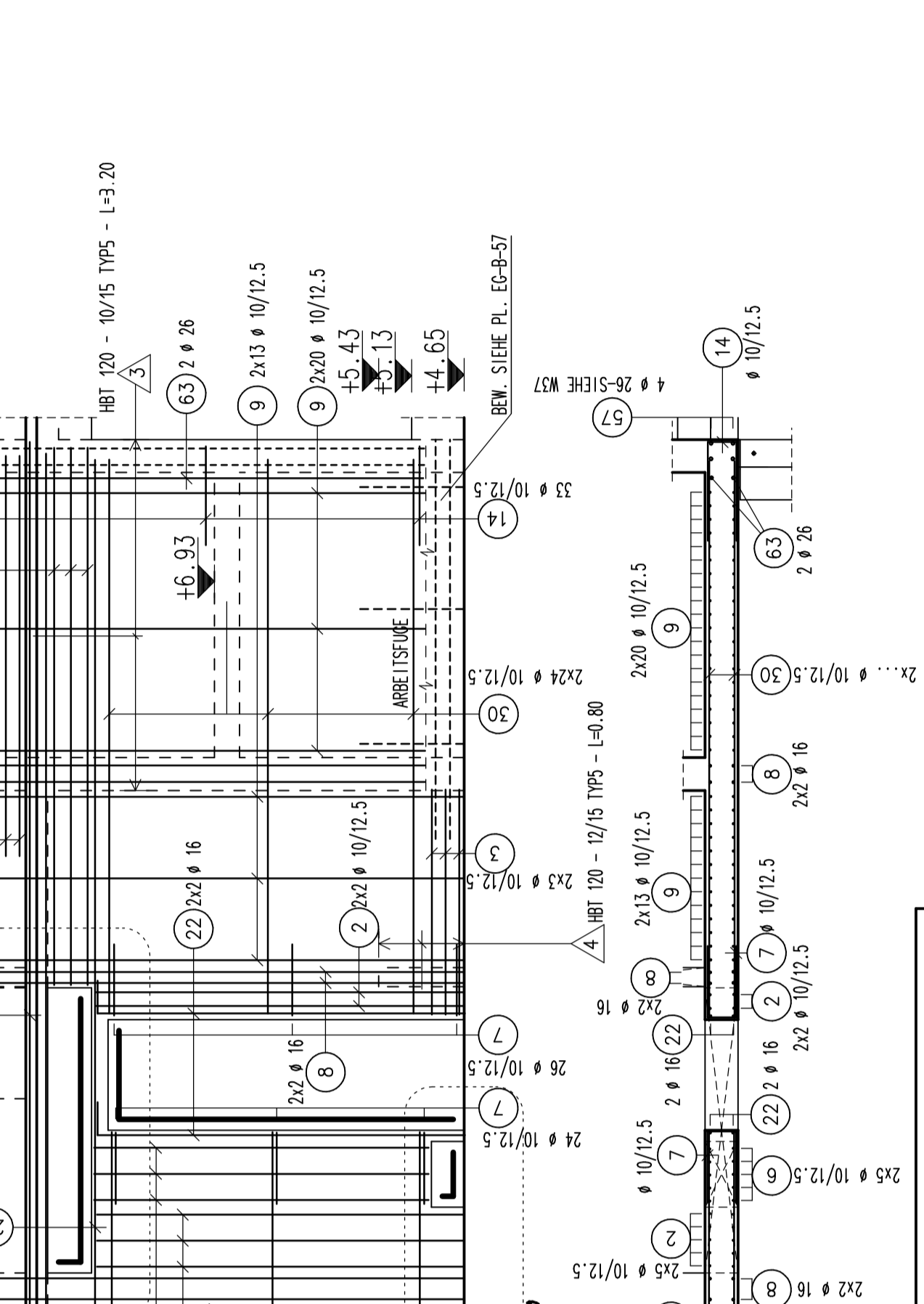
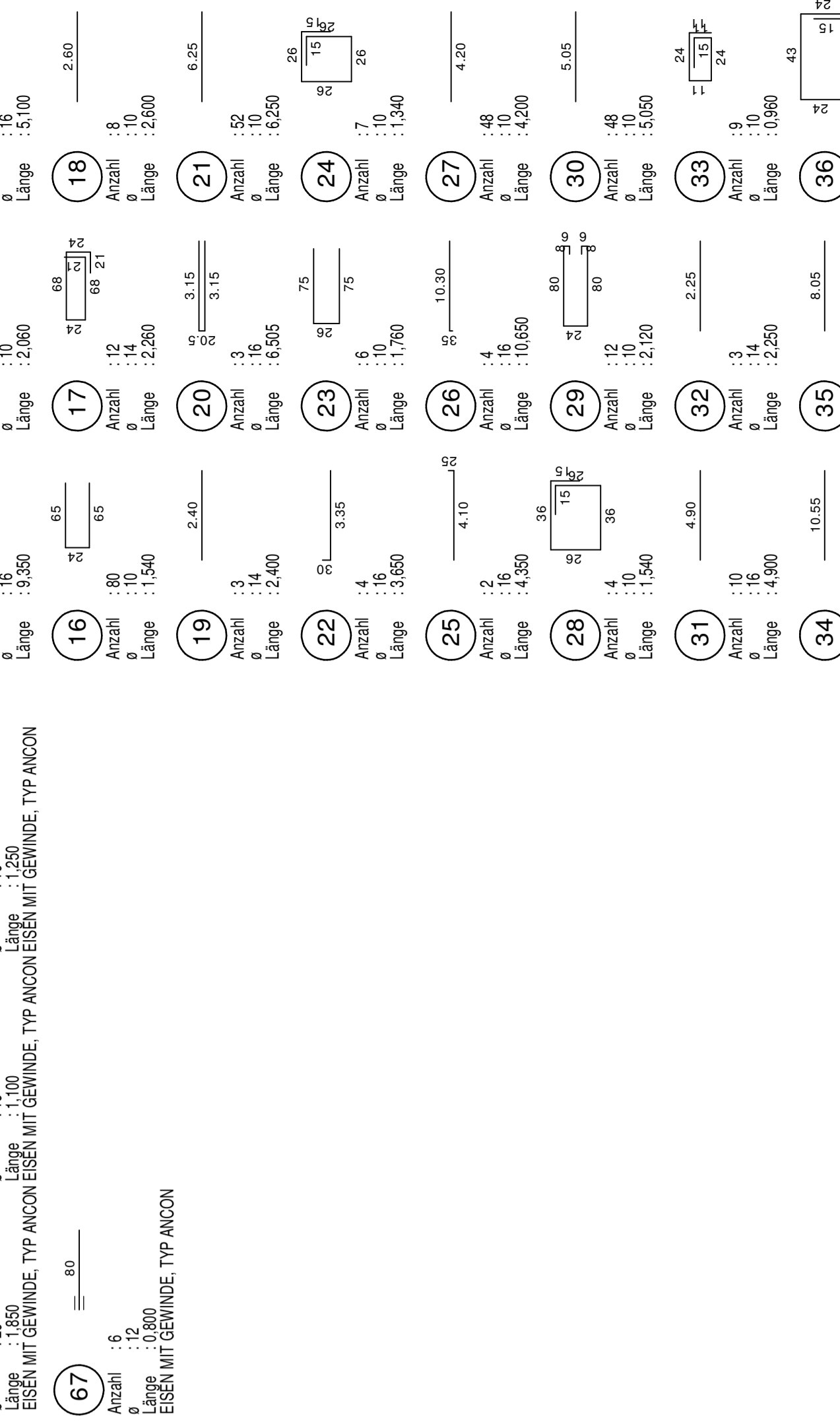
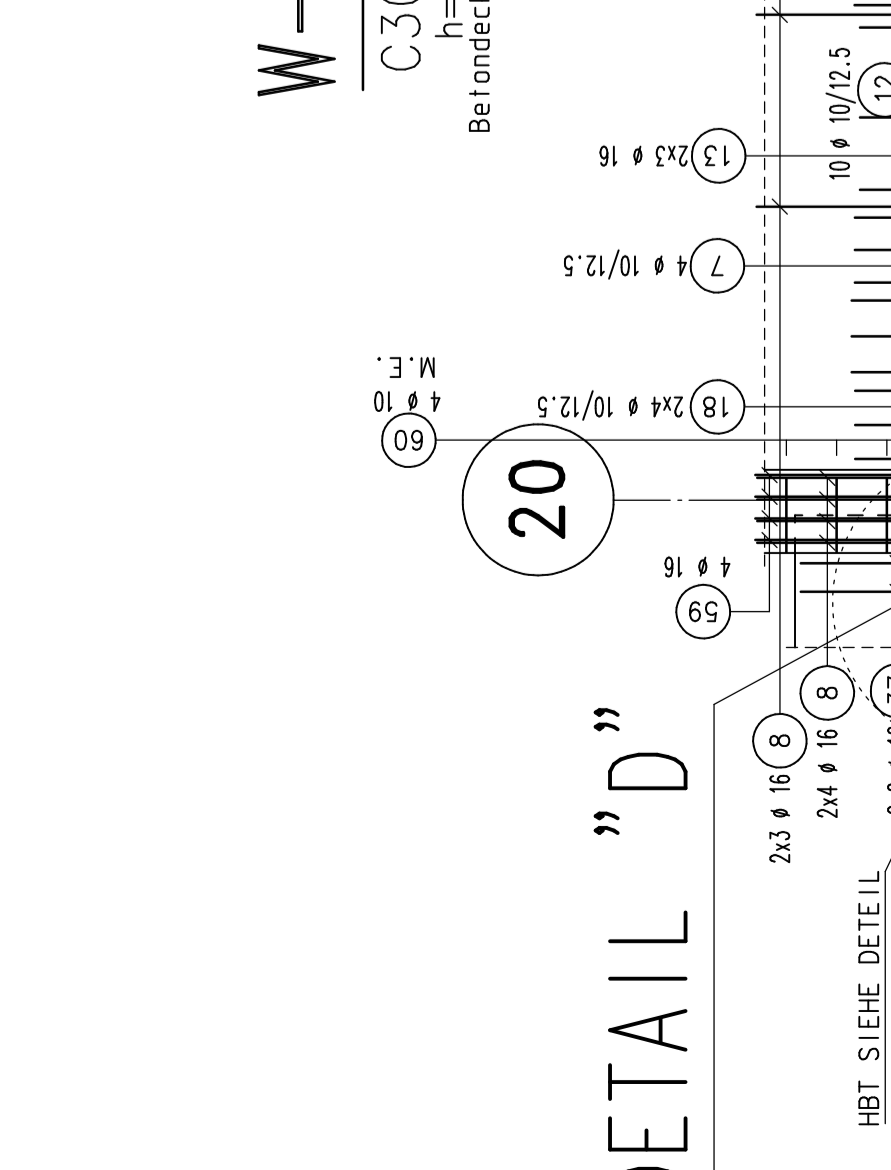
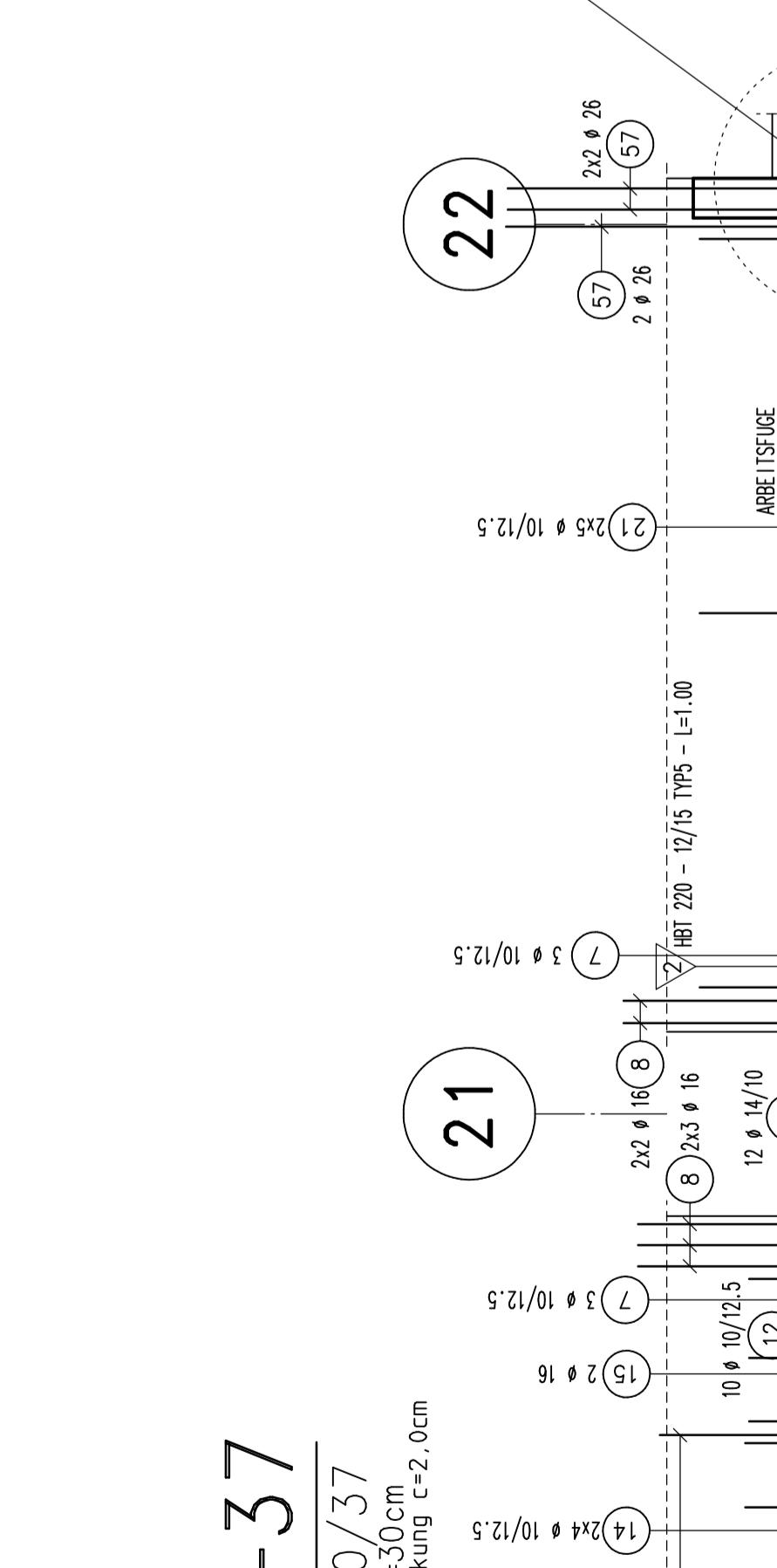
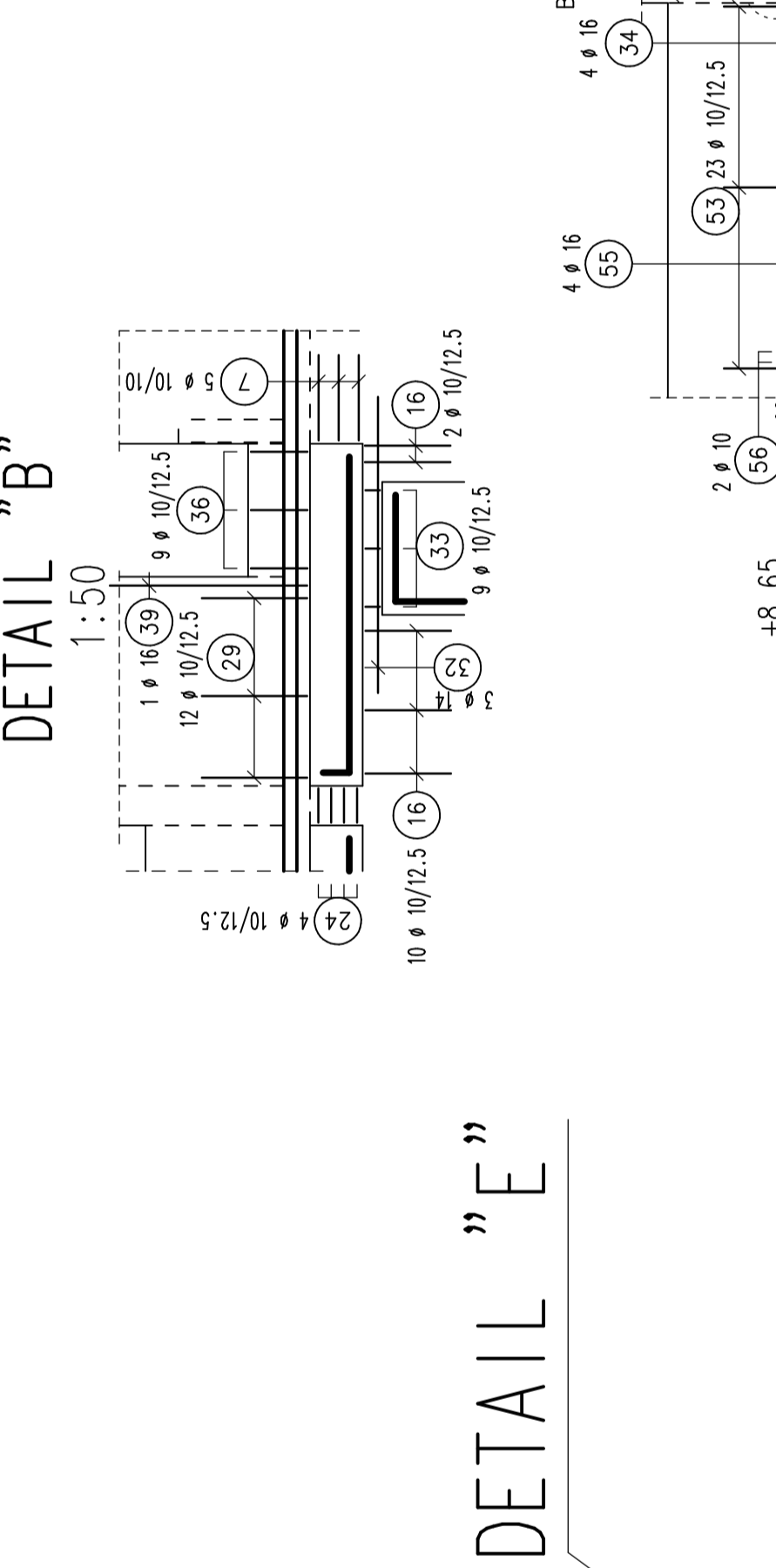
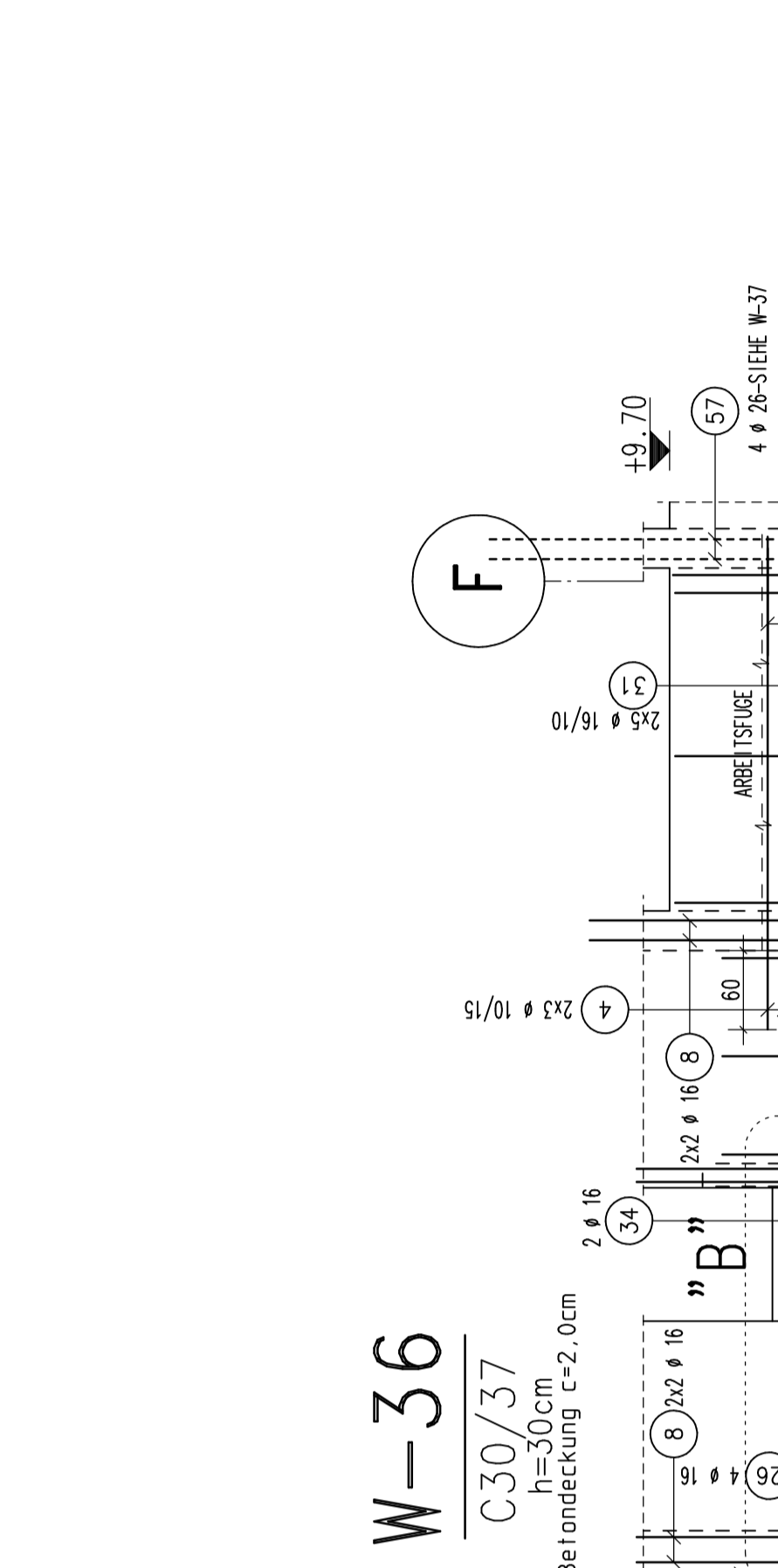
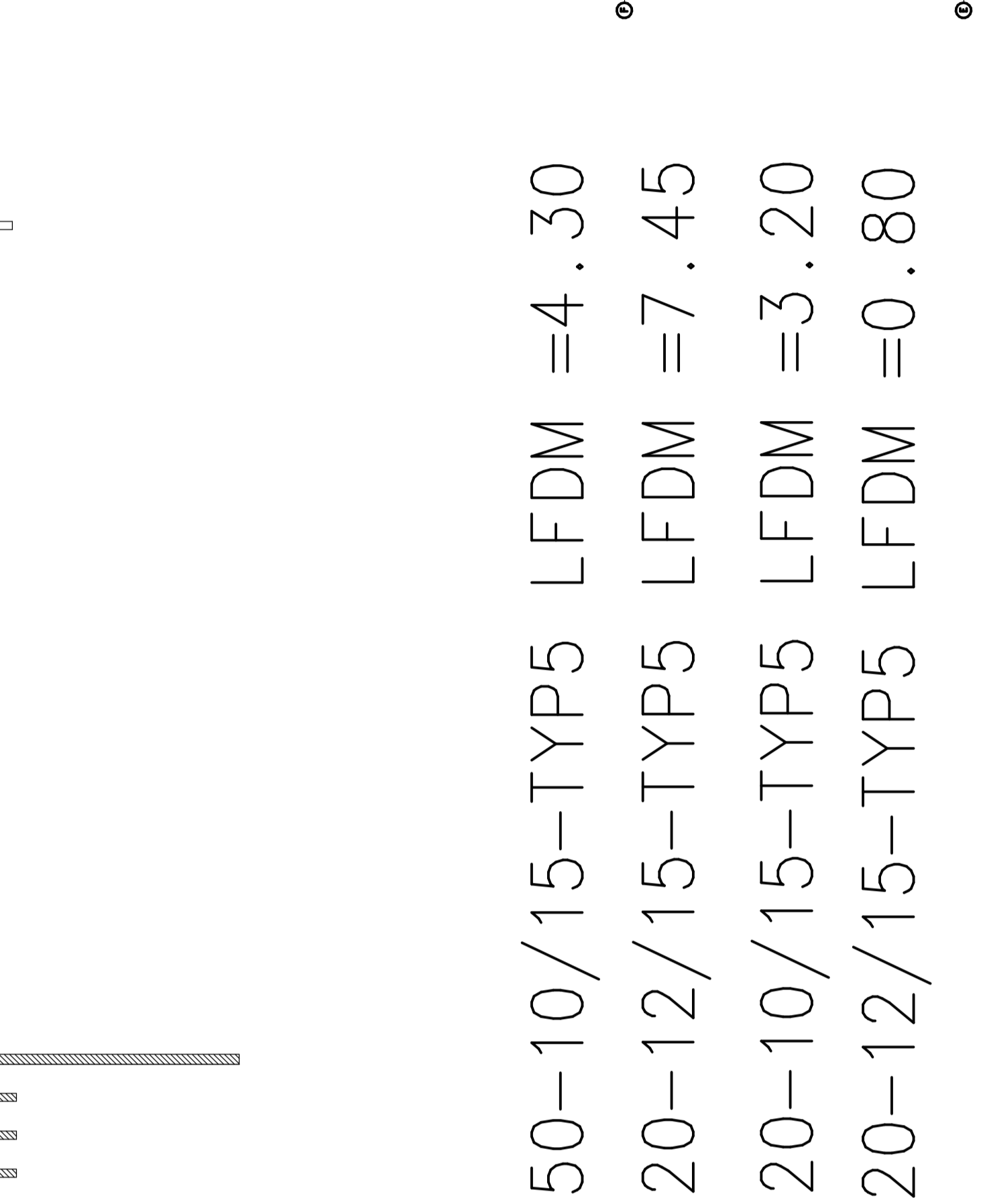

- 1 HBT 150-10/15-TYP5 LFD_M = 4.30
- 2 HBT 220-12/15-TYP5 LFD_M = 7.45
- 3 HBT 120-10/15-TYP5 LFD_M = 3.20
- 4 HBT 120-12/15-TYP5 LFD_M = 0.80

BETONDECKUNG DER BEWEHRUNG [cm]	
BAUTEILE	Bezeichnung
WÄNDE	max. C 2,0
	max. CT 1,0
	max. C 20/27
BETONSTAHL STAHLGÜTE: BST 550 SPH (A+B)	
Projekt	
Bauplatz	
Aufsteller	
Planart	
Planinhalt	
Ausführungsplanung	
Plan-Nr.	AS
Blatt-Nr.	AS
Gezeichnet	P. S.
Datum	27.10.2009
Projekt-Nr.	1.50/1.25/1.10
Geprüft	